



Security Tech Germany

**SECVEST**

# MEHR ALS EINE ALARMANLAGE

Schnittstelle für elektronische und mechanische Sicherheit, Haussteuerung,  
Funk- und Drahtalarmtechnologie: die besten Argumente – nur von ABUS.





Iron Rock

1924

# DAS LEBEN DEIN STÜCK SICHERER MACHEN

## SICHERHEIT SEIT 1924

**Secvest Funkalarm – seit 2006.**  
**Plus Hybrid-Technologie – ab 2019.**

1924, 2006, 2019. Seit der Entwicklung des „Iron Rock“ steht ABUS für Sicherheit, Stabilität und Qualität. Produktmerkmale, die bis heute die Philosophie des Unternehmens widerspiegeln. Und Produktmerkmale, die die Secvest Funkalarmanlage zur meistverkauften Alarmanlage Deutschlands gemacht haben.

Dieses Verkaufsargument reichern wir, genau wie die Secvest, permanent weiter an. Denn nur ABUS bietet Videoüberwachungskameras und Zutrittskontrolllösungen zur nahtlosen Integration in die Secvest aus einer Hand an. Und nur ABUS bringt seine Erfahrung und Kompetenz in Form von Komponenten ein, die präventiv arbeiten und so den Einbruch verhindern können.

**Auch 2019 schreiben wir die Erfolgsgeschichte der Secvest mit neuen Argumenten weiter:**

- **Secvest + Hybrid-Modul:** das heißt neues Potenzial für Nachrüstung und Neubau
- **Secvest + Finanzierung:** also kein Risiko für Fachpartner, geringe monatliche Ratenzahlung für Endkunden
- **Secvest + Hausautomation:** zur Verbindung wertvoller Sicherheitsszenarien mit dem Zukunftsmarkt Smarthome

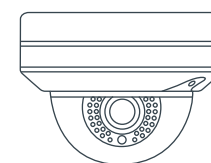

Videoüberwachung



Zutrittskontrolle

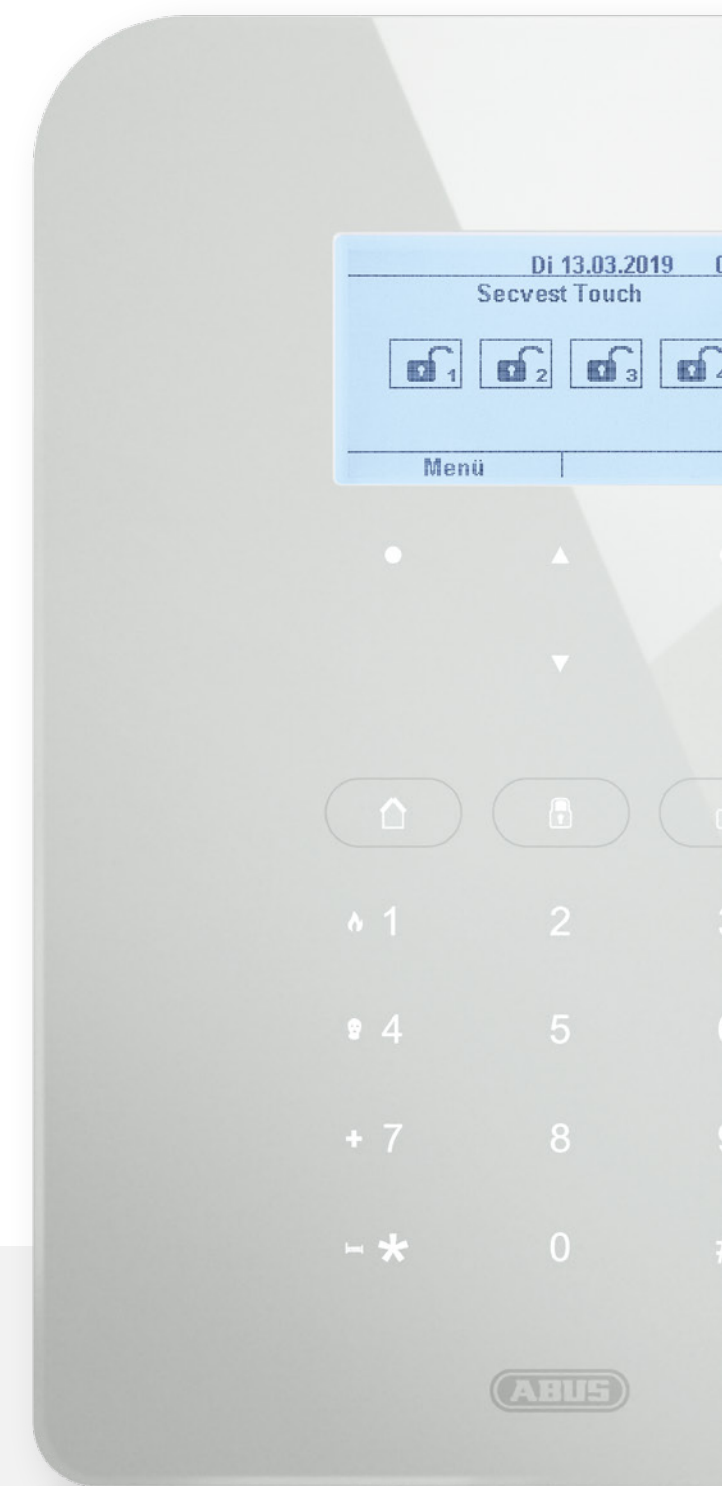

Secvest

2019



# MEGATREND HAUSAUTOMATION

Das Haus, das mitdenkt und genau die Abläufe intelligent vernetzt und automatisiert, die man sich wünscht: Das ist smart. Das ist komfortabel. Und das liegt im Trend.

Für ABUS als Sicherheitshersteller ist es sogar noch viel mehr. Denn in Kombination mit Hausautomation erweitern wir die Funktionen der Alarmtechnik um ein Vielfaches.

Zum Beispiel, wenn es brennt: Alarm an! Beleuchtung des Fluchtwegs an! Rollläden hoch! Das bringt wertvolle Sekunden für die Betroffenen sowie freien Blick und Zugang in das Objekt für die Hilfskräfte. Zusätzlich kommen Alarmmeldung und Live-Bild direkt aufs Handy.

Die Umsetzung sicherheitsrelevanter Smarthome-Anwendungen erleichtern wir gemeinsam mit Partnern wie digitalSTROM sowie durch die Vernetzung und den Ausbau unseres Portfolios. Über die Ausgänge des neuen Hybrid-Moduls wird beispielsweise das smarte Steuern zahlreicher Funktionen und Geräte – auch per App – möglich.



Beispielhafte Szenarien  
im Handumdrehen  
realisieren



**digitalSTROM**

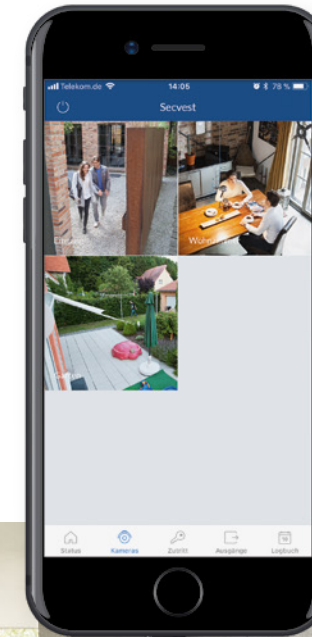
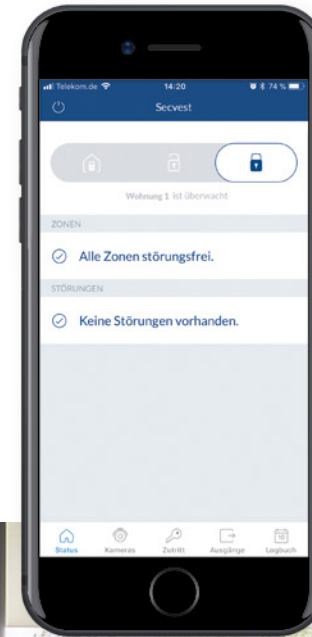



## ZUSAMMEN, WAS ZUSAMMEN GEHÖRT

Durch Integration des wAppLoxx Schließsystems werden maximaler Komfort und Sicherheit an der Haustüre verknüpft.

wAppLoxx aktiviert und deaktiviert die Secvest automatisch beim Öffnen oder Schließen. So ist es fast unmöglich, Fehlalarm auszulösen. Gleichzeitig lassen sich automatische Funktionen, wie die Steuerung der Rollläden, verknüpfen.

**Noch mehr Kundennutzen:** Verlorene „Schlüssel“ werden sofort gelöscht und damit für Dritte unbrauchbar. Neue Zutrittsberechtigungen werden ebenso einfach und auch temporär vergeben. In Kombination mit einer ABUS Videokamera lässt sich via App kontrollieren, wer vor der Tür steht, und die Tür von unterwegs öffnen.

**Noch mehr Flexibilität und Reichweite:** Über das neue Hybrid-Modul wird die Montage der wAppLoxx Control ortsunabhängig von der Secvest Zentrale.



# VERMEIDET FEHLALARM

NEU

## DAS HYBRID-MODUL: DRAHTERWEITERUNG FÜR DIE SECVEST FUNKALARMANLAGE

Das Hybrid-Modul ist die neue Potenzial-erweiterung für Secvest. Oder, wie wir liebevoll zu sagen pflegen: eine kleine Drahtalarmanlage für unseren Funk-klassiker.

**Aus der Funkalarmwelt kommend:** Integrator neuer Funktionen und Kom-ponenten – wie wAppLoxx oder Mecha-tronik – sowie Brücke zu Garagen, Anbauten oder zusätzlichen Gewerbe-einheiten.

**Aus der Drahtalarmwelt:** Zugang zum Neubaumarkt. Vorverdrahtete Fenster? – Werden integriert! Bestehende Kabel-kanäle? – Genutzt! Per Draht weniger gut erreichbare Stellen? – Funk-Melder!

**Im Ergebnis:** alle Vorteile von Drahtalarm für Funkalarm und umgekehrt. Sowie Schaltzentrale zur smarten Bedienung zahlreicher elektronischer Verbraucher per Knopfdruck über die Relaisausgänge.





# SCHÜTZT SCHONEN VOR DEM ALARME

**NUR EINE ABUS ALARMANLAGE KANN DEN EINBRUCH VERHINDERN UND ALARMIEREN.**

Dieses Argument erzeugt Wirkung. Denn als Ergebnis unserer jahrzehntelangen Erfahrung in der mechanischen Sicherheit und der Kombination mit elektronischer Sicherheitstechnologie setzt Secvest Mechatronik dem Einbrecher eine Tonne Druckwiderstand entgegen und alarmiert gleichzeitig.

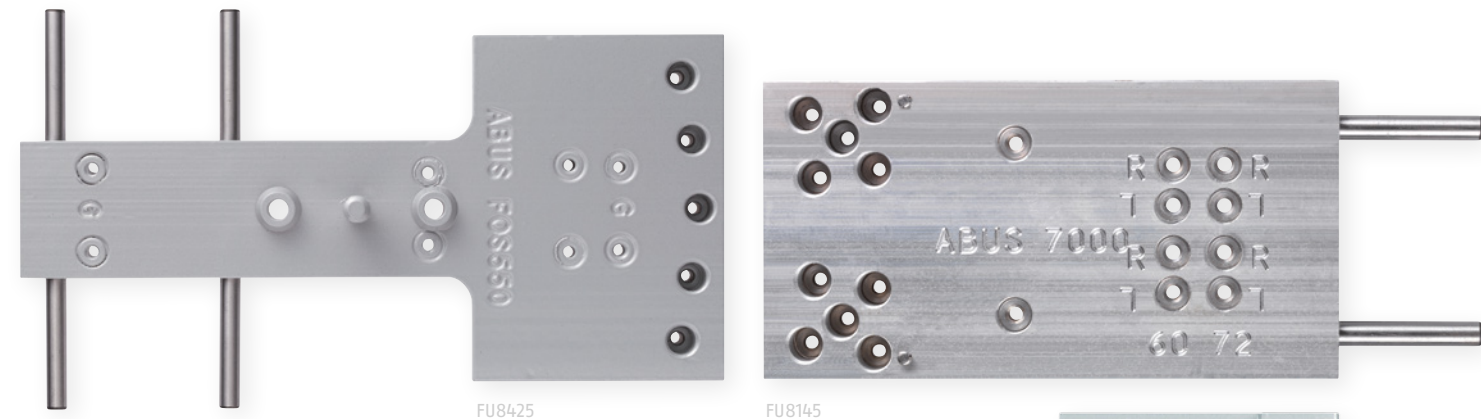

## EINFACH ZU MONTIEREN

Für eine möglichst schnelle und reibungslose Montage sind zu allen mechatronischen Produkten von ABUS Bohrschablonen erhältlich. So vermeiden Sie unnötige Beschädigungen an Fenstern und Türen.

Zusätzlich gibt es bei Bedarf den Montagekurs Mechatronik der ABUS Academy oder Unterstützung durch unseren Technischen Support. Probieren Sie es aus. Dieses Geschäft lohnt sich.

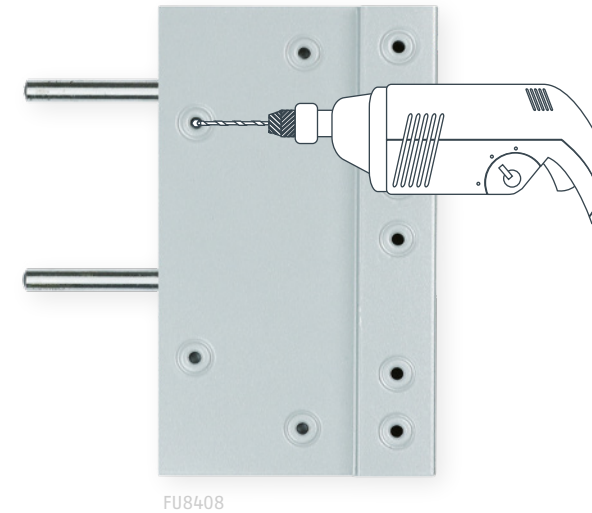

## CHANCEN ERKENNEN, MECHATRONIK NACHRÜSTEN

In einem Objekt sind schon mechanische Sicherungen von ABUS verbaut? Durch den Einsatz von Nachrüstsets können diese bestehen bleiben und um die Alarmfunktion erweitert werden. In Kombination mit der Secvest wird jetzt zusätzlich bereits beim Einbruchversuch alarmiert.



# TECHNIK, DIE SCHÜTZT UND NÜTZT

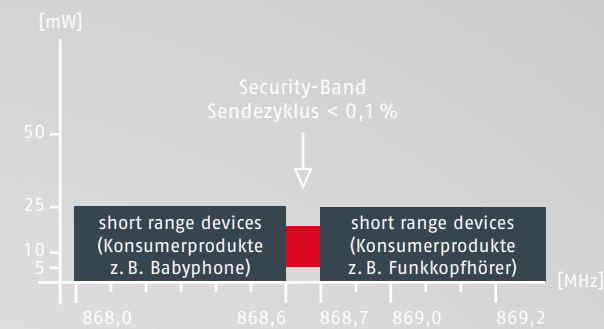
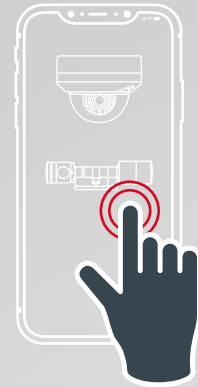

## WEBSERVER

Der integrierte Webserver ermöglicht die Bedienung und Programmierung per Fernzugriff. Neben der Wartung kann so auch die Ursachenprüfung und -behebung im Fall einer Störung schnell und komfortabel via Internet erfolgen. Alle Einstellungen wie die Konfiguration von Meldern, Bedieneinheiten, Signalgebern sowie Ausgängen funktionieren per Mausclick.

## APP-STEUERUNG

Die Bedienung funktioniert sicher und komfortabel – auch per kostenloser App. Und das gleichzeitig für die Alarmanlage, integrierte Videokameras und das wAppLoxx Zutrittskontrollsystem. Sowie für zahlreiche Hausautomationsfunktionen, die über die Secvest und das Hybrid-Modul angelegt werden.

## 868 MHZ FREQUENZ

Um die ungestörte Verbindung aller Komponenten sicherzustellen, arbeitet die Secvest in einem für Sicherheitssysteme reservierten Frequenzband. Störungen durch andere Funkanwendungen oder Funküberlagerungen sind dementsprechend nahezu ausgeschlossen.

## GEPRÜFT & AUSGEZEICHNET

Die Secvest Funk-Alarmanlage ist VdS-Home-zertifiziert und verfügt über EN 50131-1 Grad 2. Diese Zertifikate geben Ihren Kunden geprüfte Sicherheit und die Möglichkeit zur KfW-Förderung. Zusätzlich wurde die Secvest Touch mit dem German Design Award 2018 ausgezeichnet.



# FLEXIBEL BLEIBEN! AUCH IM ANGEBOT.

## ALARMANLAGE AB 59,- € IM MONAT

Durch die Zusammenarbeit mit unseren Partnerbanken haben Ihre Kunden die Möglichkeit, sich ihre Wünsche gleich zu erfüllen, ohne die gesamte Auftragssumme auf ein Mal zu begleichen.

Wenn der Gesamtbetrag dem Kunden unter dem Strich also zu hoch erscheint, haben Sie ab jetzt das perfekte Argument zur Hand: bequeme Ratenzahlung dank Finanzierung!

Für jede Objektgröße lässt sich somit eine attraktive Beispielrechnung aufmachen: beispielsweise 59 €/Monat für 2 Zimmer, Küche, Bad oder 175 €/Monat für das maximal vernetzte Einfamilienhaus.

Der Endkunde profitiert dabei von attraktiven ABUS Rahmenkonditionen. Sie erhalten Ihr Geld für den gesamten Auftrag innerhalb weniger Tage direkt von der Bank – ohne langfristige Zahlungsziele und Risiken.

## EINFAMILIENHAUS MIT 143 m<sup>2</sup>



Erdgeschoss

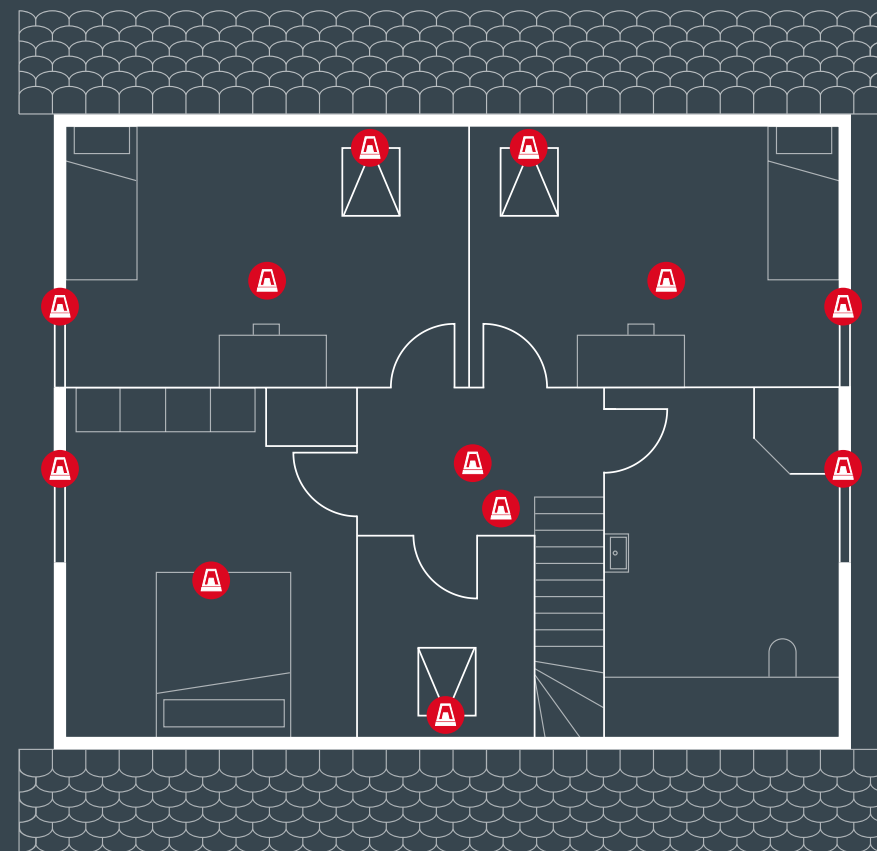

Dachgeschoss

ARTIKEL	ARTIKEL- NR.	EVP	MENGE	GESAMTPREIS
Secvest Touch Funkalarmanlage	FUAA50500	549,00 €	1	678,00 €
Funk-Öffnungsmelder	FUMK50000W	105,00 €	4	520,00 €
Schmaler Funk-Öffnungsmelder	FUMK50031W	115,00 €	3	426,00 €
Funk-Rauchwarnmelder	FURM50000	155,00 €	7	1.344,00 €
Funk-Wassermelder	FUWM50000	125,00 €	1	155,00 €
Funk-Außensirene	FUSG50101	299,00 €	1	370,00 €
Funk-Innensirene	FUSG50010	229,00 €	1	283,00 €
Funk-Fensterstangenschloss FOS 550 E	FUFT50030W	229,00 €	6	1.698,00 €
Funk-Fenstergriff-sicherung FO 400 E	FUFT50050W	229,00 €	2	566,00 €
Scharnierseitensicherung	FAS97 W EK	33,63 €	10	420,00 €
IP Mini Dome WLAN 2 MPx (1080p, 2.8 mm)	IPCB42515A	349,00 €	3	1.293,00 €
microSD-Karte mit 128 GB	TVAC41120	70,00 €	3	261,00 €
wAppLoxx SE Starterkit	ACSE00009	539,00 €	1	666,00 €
Installations- und Fahrtkosten, Einrichtung, Inbetriebnahme*				1.750,00 €
Gesamtkosten (brutto)				10.430,00 €

MONATL. RATE 175,- €

Berechnung für die Finanzierung durch einen Privatkunden bei der Santander Bank bei einer vereinbarten Laufzeit von 72 Monaten/7,99 %.\*\*

-1.143,00 €  
KFW-FÖRDERUNG

### IN 3 SCHRITTEN ZU MEHR PERFORMANCE



ABUS Financial  
Services  
kennenlernen



Finanzpartner  
kontaktieren und Vertrag  
anfordern



Kooperation starten  
und mehr  
Umsatz generieren

### IHR KONTAKT

SANTANDER BANK  
Ideal für Privatkunden

Telefon: 02161 – 6907 310

E-Mail: [vcw-kontakt@santander.de](mailto:vcw-kontakt@santander.de)

TARGO BANK  
Ideal für Gewerbekunden

Telefon: 0211 – 5350 482

E-Mail: [partnerservice@targocf.de](mailto:partnerservice@targocf.de)



# SERVICE, SUPPORT & GUT ZU WISSEN



## TECHNISCHER SUPPORT

Bei technischen Fragen erreichen Sie Ihre persönlichen Ansprechpartner unter **+49 82 07 959 90-444** und bekommen gleich am Telefon Unterstützung. Bei komplexen Projekten oder bei der Störungssuche unterstützt der Technical Field Support bei Bedarf zusätzlich direkt vor Ort. Beispielsweise bei besonderen Umgebungsbedingungen, einer anspruchsvollen Projektierung oder der Inbetriebnahme vernetzter ABUS Produkte.

## SERVICEPORTAL

Secvest Installation oder WLX Integration am Abend oder am Wochenende? Und nur ein technisches Detail steht zwischen Ihnen und dem erfolgreichen Projektabschluss? Für Fälle wie diese finden Sie häufig auftretende Szenarien und Lösungswege im neuen Support-Portal unter **support.abus-sc.com**



## STAATLICHE FÖRDERUNG

Prävention ist der beste Einbruchschutz! Deshalb unterstützt der Staat die Durchführung von Einbruchschutzmaßnahmen. Der Zuschuss wird von der KfW (Kreditanstalt für Wiederaufbau) vergeben. Sie bezuschusst Produkte und die Montage förderfähiger Maßnahmen. Die ersten 1.000 € werden mit 20 % Zuschuss gefördert. Alle weiteren Kosten bis maximal 15.000 € mit 10 %. (Stand: 15. September 2017). Weitere Informationen unter **kfw.de/455**



## ACADEMY

Die Academy vermittelt wertvolle Basisinformationen sowie Expertenwissen für den Vertrieb und die Installation der Secvest. In Seminaren, Kompaktkursen und Zertifikatslehrgängen kann auch die Erlaubnis für die Durchführung aller erforderlichen Elektroinstallationen an einem vorhandenen Übergabepunkt oder das Praxis-Know-how für die Mechatronik-Montage erworben werden.





ABUS | Security Center GmbH & Co. KG  
abus.com

Linker Kreuthweg 5  
86444 Affing  
Germany  
+49 8207 959 90-0  
info.de@abus-sc.com

